

## SCHIEDEL KERASTAR

### Technische Daten

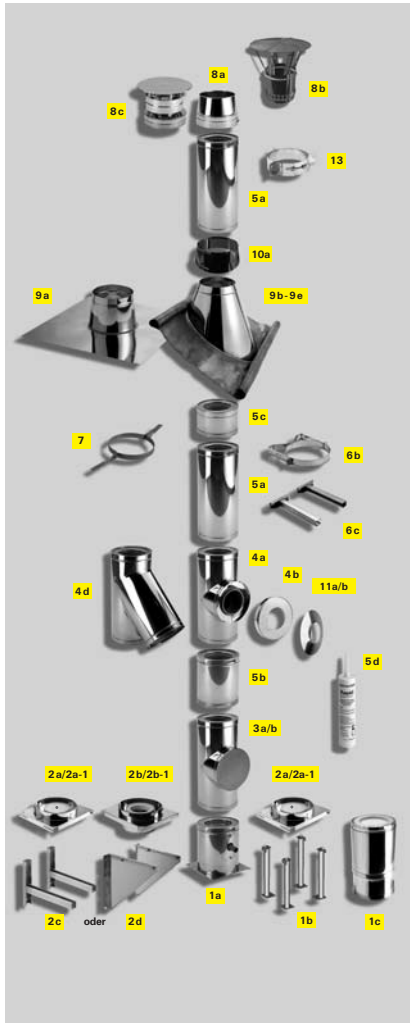

- 1a Fußteil Bodenmontage
- 1b Fußsteher höhenverstellbar
- 1c Bodenmontage höhenverstellbar
- 2a Wandkonsole mit Ablauf
- 2a-1 Wandkonsole verstärkt mit Ablauf
- 2b Wandkonsole mit Rußstopf
- 2b-1 Wandkonsole verstärkt mit Rußstopf
- 2c Montageschienen für Wandkonsole
- 2d Konsolblech für Wandbefestigung
- 3a Putzstück rund FE
- 3b Putzstück rund FU
- 4a T-Stück 90°
- 4b Anschlussabdeckung für T-Stück
- 4c Anschlussadapter (o. Abb.)
- 4d T-Stück 45°
- 5a Normalrohr 665
- 5b Normalrohr 330
- 5c Normalrohr 165
- 5d Rapid fugendicht
- 6a Wandhalter 50 (o. Abb.)
- 6b Wandhalter
- 6c Verlängerung Wandhalter
- 7 Sparrenhalter
- 8a Mündungsabschluss
- 8b Regenhaube für Kerastar
- 8c Mündungsabschluss inkl. Regenhaube
- 9a Dachdurchführung 0°
- 9b Dachdurchführung 3° - 15°
- 9c Dachdurchführung 16° - 25°
- 9d Dachdurchführung 26° - 35°
- 9e Dachdurchführung 36° - 45°
- 10a Regenkragen
- 10b Silikon farblos (o. Abb.)
- 11a Anschlussrosette
- 11b Anschlussrosette EW
- 12 Abdeckrosette für Dachneigungen (o. Abb.)
- 13 Seilabspannung
- 14a Statische Manschette (o. Abb.)
- 14b Wandhalter statisch (o. Abb.)

HINWEIS: Nummern-Zuordnung wie Preisliste.  
Regionale Bauvorschriften sind zu beachten!

#### TECHNISCHE DATEN ZU SCHIEDEL KERASTAR:

Betriebsweise:	Unterdruck
Brennstoff:	Öl, Gas, Festbrennstoffe
Betriebstemperatur:	bis 400 °C trocken, bis 200 °C feucht (Öl, Gas)
Innenschale:	keramisches Profilrohr
Außenschale:	Werkstoff Nr.: 1.4301, Materialstärke 0,4 mm glänzend
Wärmedämmung:	60 mm
Wärmedurchlasswiderstand:	Ausführungsart I (über 0,65 m²·K/W) gemäß ON B8200, Tabelle 2

## SCHIEDEL KERASTAR

### 3 Vorteile aus 1er Hand



#### 1. Sicherheit

Durchgehendes Keramik-Innenrohr, 60mm Wärmedämmung kombiniert mit Edelstahl-Außenmantel für optisch anspruchsvolle Lösungen.

#### 2. Universalität

Geeignet für Öl, Gas (auch im FU-Betrieb) und besonders für Holz, Kohle, Pellets und Hackschnitzel durch Keramik-Innenrohr.

#### 3. Langlebigkeit

Zukunftssicherheit für Generationen durch Universalität und durch 30 Jahre Keramikgarantie.

#### LIEFERPROGRAMM MASSE UND GEWICHTE:

ø	140	160	180	200	250
Außen ø	276	298	318	342	395
kg	20	22	24	27,5	30
Wandstärke Profilrohr	6,5	7	7	8,5	10

Maße in mm

## SCHIEDEL KERASTAR Lieferprogramm

Lichter Ø mm	140	160	180	200	250
--------------	-----	-----	-----	-----	-----

### 1a Fußsteil Bodenmontage

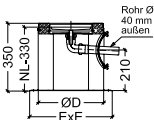

Art.-Nr.	265700814	265700816	265700818	265700820	265700825
Nutzlänge (NL)	330	330	330	330	330
Ø D	276	298	318	342	395
E x E	370 x 370	370 x 370	370 x 370	430 x 430	430 x 430
Gewicht kg/Stk.	8,50	9,50	10,50	13,50	15,00

### 1b Fußsteher höhenverstellbar (Set - bestehend aus 4-Steher)

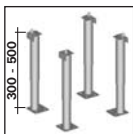

Art.-Nr.	025300600
Höhenverstellbar von 300 mm - 500 mm	
passend für alle Ø	
für Bodenmontage, passend zu Pos. 2a, 2b	

### 1c Bodenmontage höhenverstellbar Wohnraumlösung

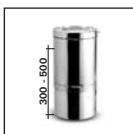

Art.-Nr.	265701114	265701116	265701118	265701120	265701125
Gewicht kg/Stk.	9,50	10,50	11,50	14,50	16,00
Höhenverstellbar von 300 mm - 500 mm					
ohne Kondensatablauf!!					
Achtung: Mündungslösung immer mit Regenhaube (8a + 8c oder 8b)					

### 2a Wandkonsole mit Ablauf - bis max. 8 m Gesamthöhe

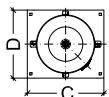
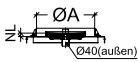

Art.-Nr.	265701714	265701716	265701718	265701720	-
Nutzlänge (NL)	20,5	20,5	20,5	20,5	
Ø A	276	298	318	342	
D	340	360	380	400	
C	390	410	430	450	
Gewicht kg/Stk.	5,50	5,80	6,60	7,20	

passend zu Pos. 1b (Bodenmont.) bzw. zu Pos. 2c oder 2d (Wandmont.)

## SCHIEDEL KERASTAR Lieferprogramm

Lichter Ø mm	140	160	180	200	250
--------------	-----	-----	-----	-----	-----

### 2a-1 Wandkonsole verstärkt mit Ablauf - bis max. 20 m Gesamthöhe

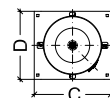
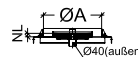

Art.-Nr.	265702814	265702816	265702818	265702820	265702825
Nutzlänge (NL)	20,5	20,5	20,5	20,5	24
Ø A	276	298	318	342	395
D	340	360	380	400	485
C	390	410	430	450	505
Gewicht kg/Stk.	7,00	7,50	8,00	8,50	11,00

**ACHTUNG:** bei höheren Anlagen als 20 m ist die Schiedel Technik zu kontaktieren  
passend für Bodenmontage: mit Pos. 1b passend für Wandmontage:  
**nur mit Pos. 2c**

### 2b Wandkonsole mit Rußstopf - bis max. 8 m Gesamthöhe

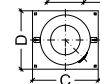
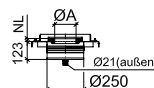

Art.-Nr.	265702614	265702616	265702618	265702620	-
Nutzlänge (NL)	20,5	20,5	20,5	20,5	
Ø A	102	102	142	142	
D	340	360	380	400	
C	390	410	430	450	
Gewicht kg/Stk.	5,50	6,00	6,30	7,50	

passend zu Pos. 1b (Bodenmont.) bzw. zu Pos. 2c oder 2d (Wandmont.)

### 2b-1 Wandkonsole verstärkt mit Rußstopf - bis max. 20 m Gesamthöhe

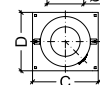
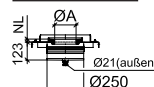

Art.-Nr.	265702914	265702916	265702918	265702920	265702925
Nutzlänge (NL)	20,5	20,5	20,5	20,5	24,0
Ø A	102	102	142	142	142
D	340	360	380	400	485
C	390	410	430	450	505
Gewicht kg/Stk.	7,00	7,50	8,00	9,00	11,50

**ACHTUNG:** bei höheren Anlagen als 20 m ist die Schiedel Technik zu kontaktieren  
passend für Bodenmontage: mit Pos. 1b passend für Wandmontage: **nur mit Pos. 2c**



## SCHIEDEL KERASTAR

### Lieferprogramm

Lichter Ø mm	140	160	180	200	250
--------------	-----	-----	-----	-----	-----

#### 4a T-Stück 90°

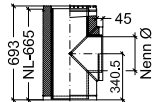

Art.-Nr.	230706614	230706616	230706618	230706620	230706625
Gewicht kg/Stk.	15,50	17,00	18,50	20,50	22,00
Anschluss Ø	140	160	180	200	250

Stutzen mit Normalrohre verlängern

#### 4b Anschlussabdeckung für T-Stück

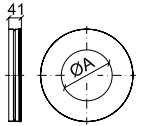

Art.-Nr.	265701314	265701316	265701318	265701318	265701325
Gewicht kg/Stk.	0,80	0,85	0,90	0,90	1,20
Ø A	145	165	185	185	255

inkl. Manschette passend auf Pos. 4a, 4c

#### 4c Anschlussadapter

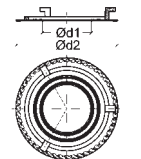

Art.-Nr.	025500114	025500116	025500118	025500120	025500125
Gewicht kg/Stk.	0,26	0,29	0,34	0,38	0,39
Ø d1	55	55	55	70	40
Ø d2	159	180	199	220	263

Inhalt: Anschlussadapter, Gleitmittel, Schneidwerkzeug, Einbauanleitung

für Einzelfeuerstättenanschluss bis 200 °C Abgastemperatur

FU-Ausführung für Öl, Gas passend in Pos. 4a

## SCHIEDEL KERASTAR

### Lieferprogramm

Lichter Ø mm	140	160	180	200	250
--------------	-----	-----	-----	-----	-----

#### 4d T-Stück 45°

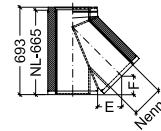

Art.-Nr.	230716614	230716616	230716618	230716620	230716625
Gewicht kg/Stk.	19,00	20,50	22,00	24,00	26,00
E	233	225	219	213	191
F	108	116	124	130	147
Anschluss Ø	140	160	180	200	250

Stutzen mit Normalrohre verlängern

#### 5a Normalrohr 665

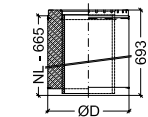

Art.-Nr.	133006614	133006616	133006618	133006620	133006625
Gewicht kg/Stk.	13,00	14,00	15,00	17,50	19,00
Ø D	276	298	318	342	395

**Achtung:** Rapid fugendicht mitbestellen (Pos. 5d)

#### 5b Normalrohr 330

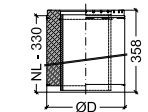

Art.-Nr.	133003314	133003316	133003318	133003320	133003325
Gewicht kg/Stk.	7,00	8,00	9,00	10,00	11,00
Ø D	276	298	318	342	395

SCHIEDEL KERASTAR  
Lieferprogramm

Lichter Ø mm	140	160	180	200	250
--------------	-----	-----	-----	-----	-----

**5c Normalrohr 165**

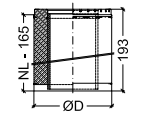

Art.-Nr.	133001614	133001616	133001618	133001620	133001625
Gewicht kg/Stk.	3,50	4,00	4,50	5,00	5,50
Ø D	276	298	318	342	395

**5d Rapid Fugendicht**



Art.-Nr.	025500401	025500401	025500401	025500401	025500401
Stk./Karton	20	20	20	20	20
Stk./Pal.	1000	1000	1000	1000	1000
Inhalt in ml	310	310	310	310	310
Bedarf ml/m	60	75	93	110	155

Zur Verklebung der Keramikrohre **immer erforderlich!!**  
Verwendung für: Unterdruck Öl, Gas, feste Brennstoffe bis 1000 °C  
Bedarf siehe Tabelle unterhalb

**6a Wandhalter 50**

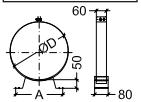

Art.-Nr.	265700314	265700316	265700318	265700320	265700325
Ø D	276	298	318	342	395
A	277	285	293	301	309

Verlängerung nicht möglich  
Wandabstand - 50 mm

**6b Wandhalter**

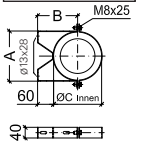

Art.-Nr.	265701414	265701416	265701418	265701420	265701425
Gewicht kg/Stk.	1,10	1,25	1,30	1,45	1,70
ØC (innen)	276	298	318	342	395
A	284	308	324	350	403
B	198	210	216	228	258

Wandabstand - 60 mm, alle 4 m setzen, Verlängerung mit Pos. 6c

SCHIEDEL KERASTAR  
Lieferprogramm

Lichter Ø mm	140	160	180	200	250
--------------	-----	-----	-----	-----	-----

**6c Verlängerung Wandhalter**



passend zu 6b, 14b

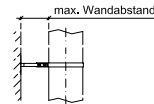
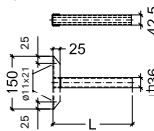

	140	160	180	200	250
max. Wandabst. bei Typ 280 (L - 280 mm):	250	250	250	220	220
Art.-Nr.	265403228	265403228	265403228	265403228	265403228
max. Wandabst. bei Typ 312 (L - 312 mm):	285	285	285	250	250
Art.-Nr.	265403231	265403231	265403231	265403231	265403231
max. Wandabst. bei Typ 430 (L - 430 mm):	400	400	400	370	370
Art.-Nr.	265403243	265403243	265403243	265403243	265403243
max. Wandabst. bei Typ 462 (L - 462 mm):	435	435	435	400	400
Art.-Nr.	265403246	265403246	265403246	265403246	265403246
max. Wandabst. bei Typ 630 (L - 630 mm):	600	600	600	570	570
Art.-Nr.	265403263	265403263	265403263	265403263	265403263
max. Wandabst. bei Typ 662 (L - 662 mm):	635	635	635	600	600
Art.-Nr.	265403266	265403266	265403266	265403266	265403266

**7 Sparrenhalter**

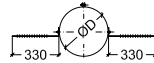

Art.-Nr.	265700914	265700916	265700918	265700920	265700925
Ø D	276	298	318	342	395

auch als Deckenhalter verwendbar

**8a Mündungsabschluss**

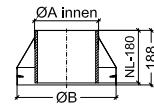

Art.-Nr.	265700014	265700016	265700018	265700020	265700025
Ø A (innen)	175	178,5	198,5	219,5	276
Ø B	276	298	318	342	395
Gewicht kg/Stk.	1,80	2,00	2,20	2,40	3,00

FU für Öl, Gas

## SCHIEDEL KERASTAR Lieferprogramm

Lichter Ø mm	140	160	180	200	250
--------------	-----	-----	-----	-----	-----

### 8b Regenhaube

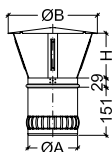

Art.-Nr.	025300814	025300816	025300818	025300820	025300825
Gewicht kg/Stk.	0,68	0,84	1,05	1,27	1,61
Ø A (außen)	136	156	176	196	246
Ø B	240	280	330	380	430
H	140	140	180	180	250

passend in Pos. 8a  
mit Sicherungsseil

### 8c Mündungsabschluss inkl. Regenhaube

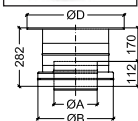

Art.-Nr.	265700614	265700616	265700618	265700620	265700625
Ø B	276	298	318	342	395
Ø A	136	156	176	196	246
Ø D	380	400	420	440	500

**FE**  
Alternative zu Pos. 8a

### 9a Dachdurchführung 0°

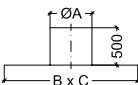

Art.-Nr.	354810032	354810032	354810037	354810037	354810041
Gewicht kg/Stk.	11,4	11,4	12	12	14
Ø A	320	320	370	370	415
B x C	800 x 800	800 x 800	850 x 850	850 x 850	900 x 900

## SCHIEDEL KERASTAR Lieferprogramm

Lichter Ø mm	140	160	180	200	250
--------------	-----	-----	-----	-----	-----

### 9b Dachdurchführung 3 - 15°

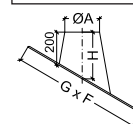

Art.-Nr.	354810132	354810132	354810137	354810137	354810141
Gewicht kg/Stk.	13,29	13,29	16,39	16,39	18,5
Ø A	320	320	370	370	415
G x F	950 x 950	950 x 950	1000 x 1050	1000 x 1050	1040 x 1100
H	235	235	240	240	245

mit Bleischürze

### 9c Dachdurchführung 16 - 25°



Art.-Nr.	354810232	354810232	354810237	354810237	354810241
Gewicht kg/Stk.	13,29	13,29	16,39	16,39	18,5
Ø A	320	320	370	370	415
G x F	950 x 1000	950 x 1000	1000 x 1050	1000 x 1050	1040 x 1100
H	275	275	280	280	290

mit Bleischürze

### 9d Dachdurchführung 26 - 35°



Art.-Nr.	354810332	354810332	354810337	354810337	354810341
Gewicht kg/Stk.	13,29	13,29	16,39	16,39	19,0
Ø A	320	320	370	370	415
G x F	950 x 1050	950 x 1050	1000 x 1125	1000 x 1125	1040 x 1200
H	315	315	330	330	345

mit Bleischürze

### 9e Dachdurchführung 36 - 45°



Art.-Nr.	354810432	354810432	354810437	354810437	354810441
Gewicht kg/Stk.	13,29	13,29	16,39	16,39	19,5
Ø A	320	320	370	370	415
G x F	950 x 1150	950 x 1150	1000 x 1250	1000 x 1250	1040 x 1325
H	370	370	390	390	410

mit Bleischürze

## SCHIEDEL KERASTAR

### Lieferprogramm

Lichter Ø mm	140	160	180	200	250
--------------	-----	-----	-----	-----	-----

#### 10a Regenkragen

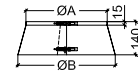

Art.-Nr.	265700414	265700416	265700418	265700420	265700425
Ø A	276	298	318	342	395
Ø B	375	350	430	410	445
Gewicht kg/Stk.	0,85	0,90	0,95	1,05	1,20

über Dachdurchführung versetzen, Abdichtung mit Silikon

#### 10b Silikon farblos



Art.-Nr.	250300002
Stk./Karton	20
Gewicht kg/Stk.	0,45
Inhalt in ml	320

zum Abdichten des Regenkragens Pos. 10a  
- Temperaturbeständig - 40 °C bis + 120 °C  
- neutral vernetzend  
- UV-beständig

#### 11a Anschlussrosette

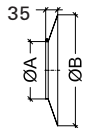

Art.-Nr.	265404727	265404730	265404732	265404734	265404739
Ø A	275	300	320	340	395
Ø B	445	470	490	510	565

- verstellbar

- für nachträglichen Einbau geeignet

für Mauer- und Deckendurchführung, **passend für Kerastar-Außenmantel**

#### 11b Anschlussrosette EW



Art.-Nr.	265404714	265404716	265404718	265404720	265404725
Ø A	140	160	180	200	250
Ø B	310	330	350	370	420

- verstellbar

- für nachträglichen Einbau geeignet

für Mauer- und Deckendurchführung, **passend für Verbindungsleitung einwandig**

Zeichnung siehe Pos. 11a

## SCHIEDEL KERASTAR

### Lieferprogramm

Lichter Ø mm	140	160	180	200	250
--------------	-----	-----	-----	-----	-----

#### 12 Abdeckrosette für Dachneigungen

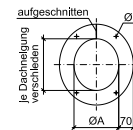

Art.-Nr.	265702514*	265702516*	265702518*	265702520	265702525
Ø A	281	303	323	347	400
Gewicht kg/Stk.	0,20	0,30	0,40	0,50	0,80

\* jeweils in 0°, 20°, 25°, 30°, 38° lagernd;

- für alle anderen Typen und für Ø20, Ø25 Lieferzeit beachten, Neigung exakt angeben  
- für den nachträglichen Einbau geeignet  
**passend über Kerastar-Außenmantel**

#### 13 Seilspannung

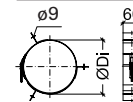

Art.-Nr.	265700714	265700716	265700718	265700720	265700725
Gewicht kg/Stk.	0,40	0,42	0,45	0,47	0,55
Ø Di	276	298	318	342	395

Materialstärke: 0,6 mm

Stahlseile und Befestigungsmaterial werden nicht geliefert

**für Abspannung über Dach**

#### 14a Statische Manschette



Art.-Nr.	265702414	265702416	265702418	265702420	265702425
Gewicht kg/Stk.	2,86	3,04	3,22	3,42	3,88
Höhe	460	460	460	460	460
Materialdicke	0,8	0,8	0,8	0,8	0,8

ab 1,5 m bis 3,0 m freistehend, 2 x über- und 1 x unterhalb des statischen Wandhalters setzen, **Montage: siehe Seite 12, Pkt. 2**

#### 14b Wandhalter statisch

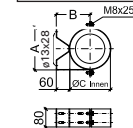

Art.-Nr.	265701514	265701516	265701518	265701520	265701525
Ø C (innen)	276	300	318	342	395
A	284	308	326	350	403
B	198	210	219	228	258
Gewicht kg/Stk.	2,06	2,24	2,30	2,48	2,90

- bei Verwendung von Verlängerungen 2 Paar Verlängerungen nehmen, als letzter Wandhalter bei über 1,5 m bis 3,0 m freistehend

**Montage: siehe Seite 12, Pkt. 2**

Wandabstand - 60 mm

KST

## SCHIEDEL KERASTAR

### Materialaufstellung

Pos.	Bezeichnung	Art.-Nr.
1a	Fußteil Bodenmontage	2657008..
1b	Fußsteher höhenverstellbar	025300600
1c	Bodenmontage höhenverstellbar	2657011..
2a	Wandkonsole mit Ablauf	2657017..
2a-1	Wandkonsole verstärkt mit Ablauf	2657028..
2b	Wandkonsole mit Rußstopf	2657026..
2b-1	Wandkonsole verstärkt mit Rußstopf	2657029..
2c	Montageschienen f. Wandkonsole	2654002..
2d	Konsolblech f. Wandbefestigung	2657027..
3a	Putzstück rund	2367150..
3b	Putzstück rund FU	2367266..
4a	T-Stück 90°	2307066..
4b	Anschlussabdeckung f. T-Stück	2657013..
4c	Anschlussadapter	0255001..
4d	T-Stück 45°	2307166..
5a	Normalrohr 665	1330066..
5b	Normalrohr 330	1330033..
5c	Normalrohr 165	1330016..
5d	Rapid fugendicht	025500401
6a	Wandhalter 50	2657003..
6b	Wandhalter	2657014..
6c	Verlängerung Wandhalter	2654032..
7	Sparrenhalter	2657009..
8a	Mündungsabschluss	2657000..
8b	Regenhaube	3542610..
8c	Mündungsabschl. inkl. Regenhaube	2657006..
9a	Dachdurchführung 0°	3548100..
9b	Dachdurchführung 3 - 15°	3548101..
9c	Dachdurchführung 16 - 25°	3548102..
9d	Dachdurchführung 26 - 35°	3548103..
9e	Dachdurchführung 36 - 45°	3548104..
10a	Regenkragen	2657004..
10b	Silikon farblos	250300002
11a	Anschlussrosette	2654047..
11b	Anschlussrosette EW	2654047..
12	Abdeckrosette f. Dachneigungen	2657025..
13	Seilabspannring	2657007..
14a	Statische Manschette	2657024..
14b	Wandhalter statisch	2657015..

## SCHIEDEL KERASTAR

Das Doppelwandsystem mit dem Herz aus Keramik

Kerastar ist aus Fertigmodulen aufgebaut, die den Bau verschiedenster Kaminausführungen ermöglichen. Das System erfordert keine Mauerarbeiten. Als Beispiel wird im Folgenden eine der gebräuchlichsten Anwendungen dargestellt:

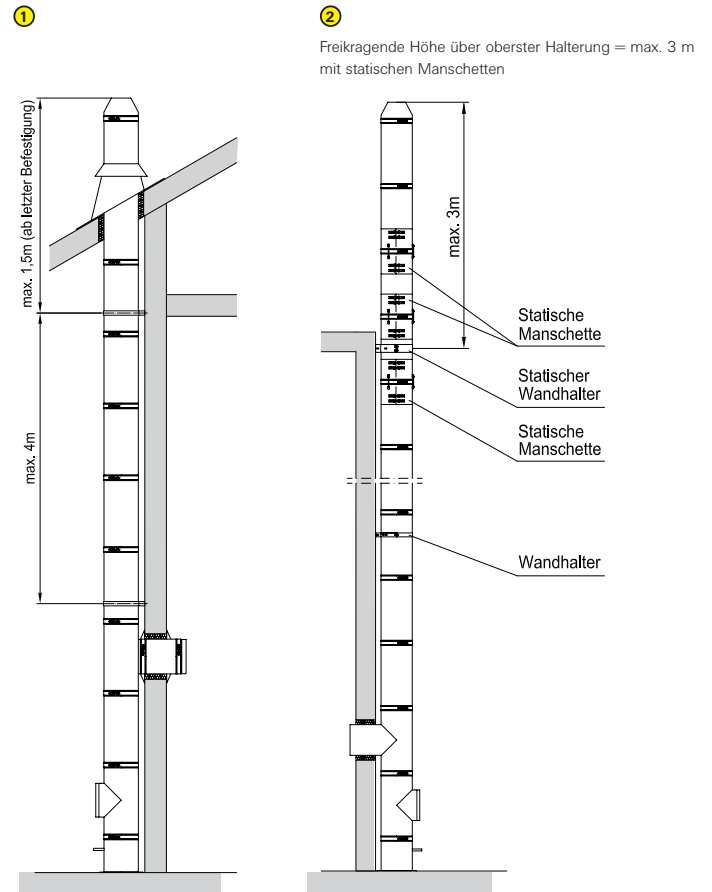

## SCHIEDEL KERASTAR

### Anschlusshöhen

#### Variante Bodenmontage

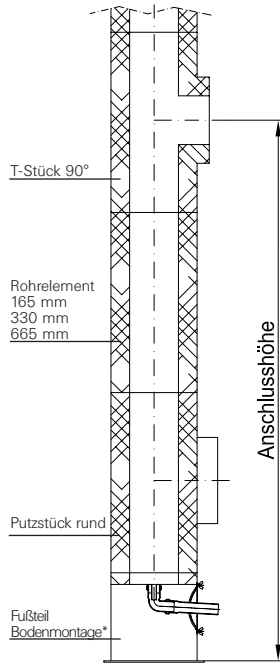

#### Variante Wandmontage

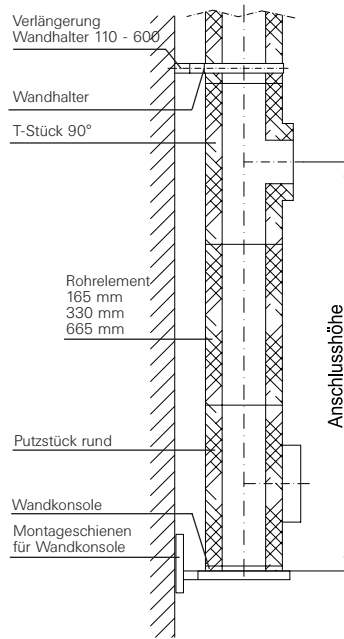

\*Bei Verwendung der "Bodenmontage Wohnraumlösung" oder der "Fußsteher höhenverstellbar" inkl. "Wandkonsole mit Ablauf" ist die Höhe verstellbar von 300 mm bis 500 mm.

Anschlusshöhen bei Bodenmontage [mm]					
Rohrelemente Ø	140	160	180	200	250
ohne Rohr	1335	1335	1335	1335	1335
Rohr 165 mm	1500	1500	1500	1500	1500
Rohr 330 mm	1665	1665	1665	1665	1665
Rohr 665 mm	2000	2000	2000	2000	2000

Anschlusshöhen bei Wandmontage [mm]						
Rohrelemente Ø	140	160	180	200	250	
ohne Rohr	1026	1026	1026	1026	1029	
Rohr 165 mm	1191	1191	1191	1191	1194	
Rohr 330 mm	1356	1356	1356	1356	1359	
Rohr 665 mm	1691	1691	1691	1691	1694	

## SCHIEDEL KERASTAR

### Das Doppelwandsystem mit dem Herz aus Keramik

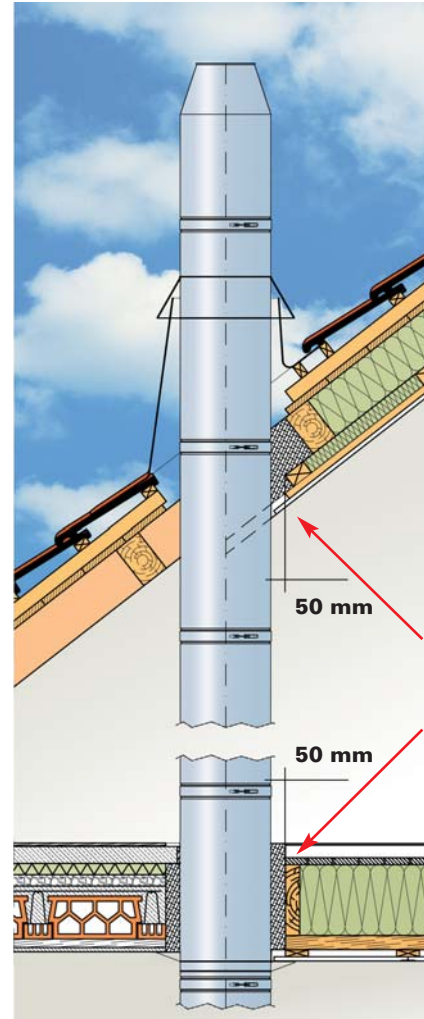

**Nur 50 mm Abstand zu brennbaren Bauteilen notwendig!\***

\*Nur anwendbar innerhalb eines Brandabschnittes (zB.: EFH)